

# ハンディロガー クイックマニュアル

このたびはハンディロガーMR2041をお買い上げ頂きありがとうございます。ここでは製品をお使いになるまでの手順を説明いたします。なおご使用になる前に取扱説明書をよくお読み下さい。

梱包内容を確認して下さい。

取扱説明書の「はじめに」を確認して下さい。

このクイックマニュアル

1. 電源の準備

2. 収録モードの選択

3. 時計設定

4. センサの取付

5. 収録設定

6. 収録(ログ/タグモード)

# 1 . 電源の準備 (電池とACアダプタの取付)

ロガーに電池を取り付けます。またACアダプタの使用方を説明します。なおACアダプタを使用する場合も、バックアップ電源として電池を取り付けてご使用下さい。

## 【電池の取付方法】

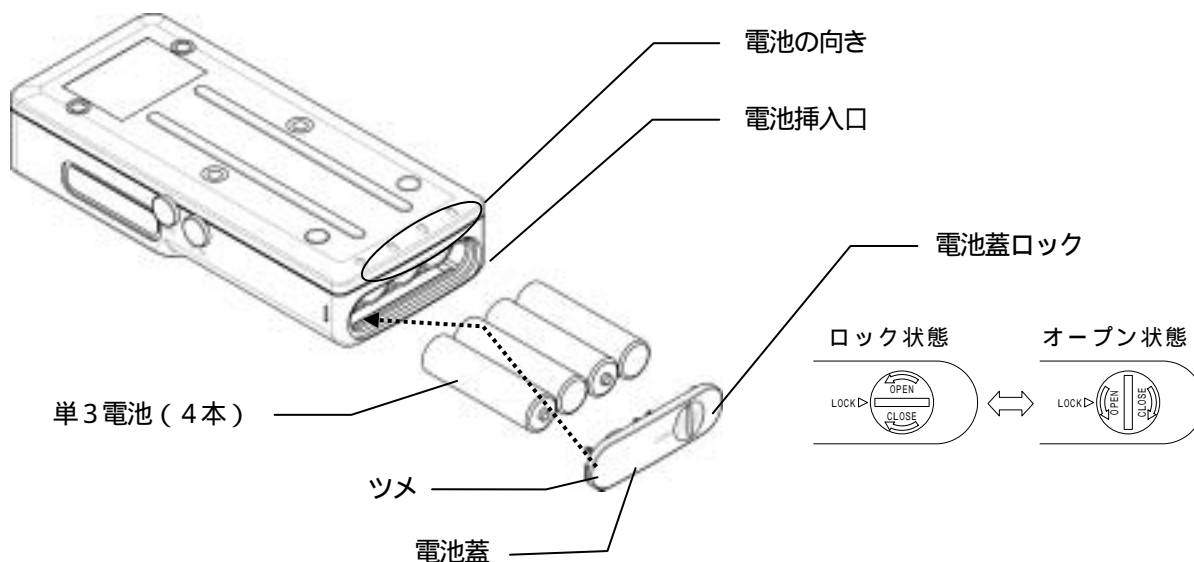

コインなどを用いて電池蓋のロックを反時計回りに回転させオープン状態にする。  
電池蓋を取り外し、電池挿入口を開く。

本機の裏面下部に電池の向きを示す刻印があるので、その表示の向きにしたがって単3乾電池4本を挿入する。

電池蓋のツメを本機のツメ受けに引っ掛けて、電池蓋を装着する。

コインなどを用いて、電池蓋ロックを時計回りに回転させる。

## 【ACアダプタの取付方法】

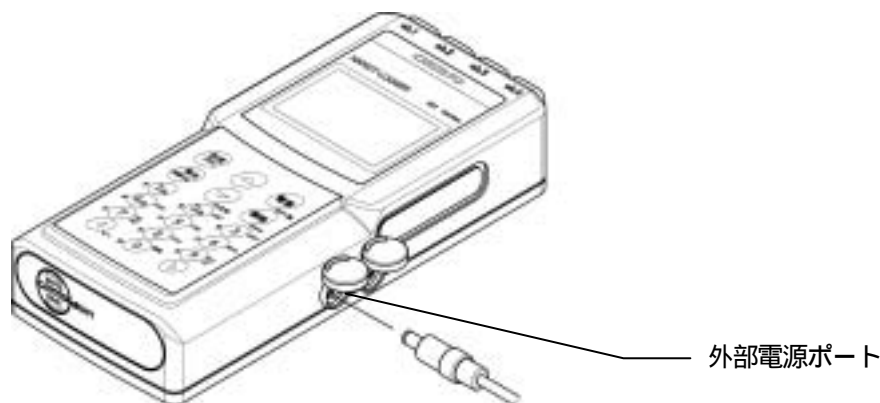

「DC IN」の刻印があるポートの蓋をあける。(上図参照)

ACアダプタのプラグをポート内に挿入して、突き当たるまで差し込む。

AC100VのコンセントにACアダプタを差し込む。

## 2 . 収録モードの選択 (ログモード、タグモード)

収録モードを選択します。

【ログモード】収録開始 / 終了日時のあいだ一定周期でデータを収録する方法。

【タグモード】キー操作(トリガー)をした時にデータを収録して追加する方法。

ホーム画面を表示する

現在のモード

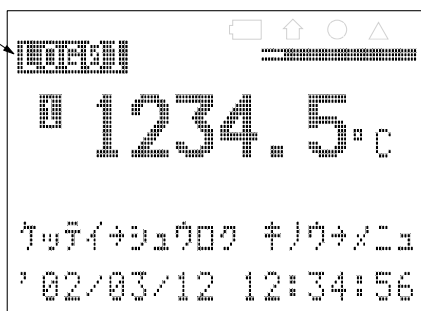

電源キーを3秒以上押して、電源を切る。

戻るキーを押しながら、電源キーを押す。(モード切替確認の画面へ)

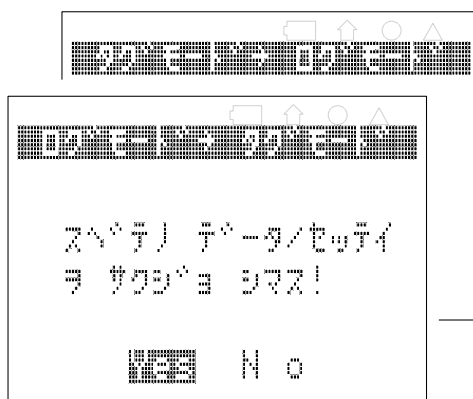

<、>キーで「Yes」を選択して決定キーを押します。

**注意** モードの切替をおこなうと、切り替える前のモードで収録したデータや設定はすべて削除されます。あらかじめデータを保存して下さい。

## 3 . 時計設定

### ロガー内蔵の時計を時刻合わせします。

ホーム画面を表示し、機能キーを押す（基本メニュー画面へ）。

「カシヨセテイ」を選択して、決定キーを押す。

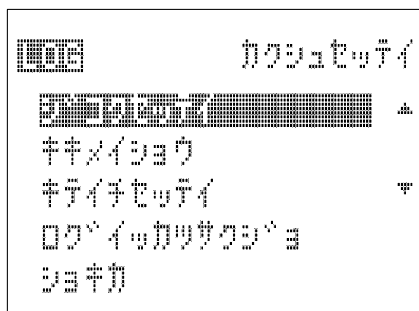

「ジヨクセテイ」を選択して、決定キーを押す。

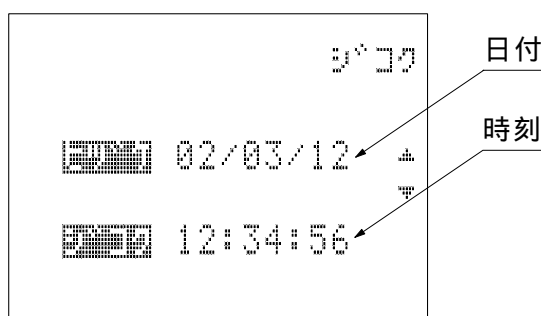

、キーで日付または時刻を選択して、テンキー及び<、>キーで日時を入力します。  
日時設定は、下図の例のように2桁で入力して下さい。

例)

【日付】            0 2 / 0 3 / 1 2  
                    /        |        \  
                    西暦下2桁    月        日

【時刻】            1 2 : 3 4 : 5 6  
                    /        |        \  
                    時 ( 2 4時間)    分        秒

決定キーを押して、現在日時を確定します。

**注意** 存在しない日時を入力した場合は自動的に修正しますので、入力した日時を再度確認してから決定キーを押して下さい。

## 4 . センサの取付

本機は専用防滴コネクタ付きの専用センサおよび電流 / 電圧入力アダプタのほか、熱電対コネクタ（SMコネクタ）付きのセンサを接続することができます。

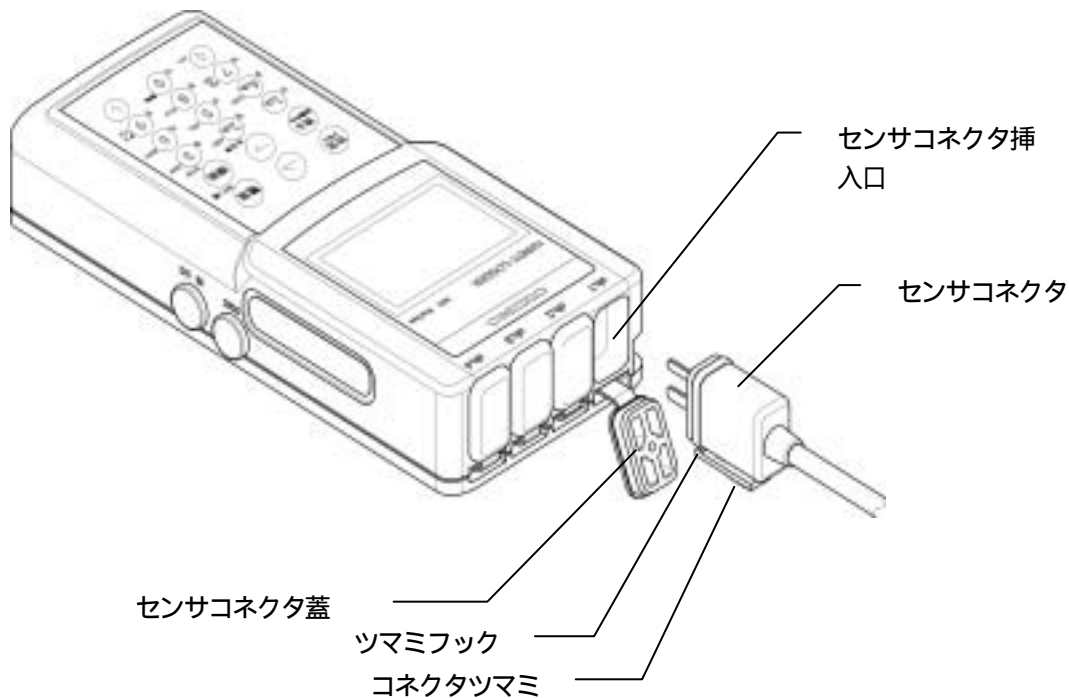

### 【取り付け】

本機の電源を切る。

挿入したいチャンネルのセンサコネクタ蓋をあける。

コネクタつまみが本機背面側となる向きで、センサコネクタをセンサコネクタ挿入口に入れる。  
コネクタのつまみフックが、本体にロックされるまで挿入する。

### 【取り外し】

本機の電源を切る。

センサコネクタのつまみをつまんでコネクタフックを外した状態のまま、まっすぐに引き抜く。

- 注 意** ・コネクタの向きにはご注意ください。間違っても無理に挿入すると、本機及びセンサを破損します。
- ・コネクタ挿入の際に、コネクタパッキンがめくれないよう注意して下さい。防滴性能が維持できなくなり、故障の原因になります。
  - ・センサ脱着時にセンサリードが折れないようにして下さい。断線する恐れがあり、故障の原因になります。
  - ・センサのリードを持って引き抜かないで下さい。断線する恐れがあり、故障の原因になります。
  - ・使用しないチャンネルのセンサコネクタ蓋は閉めておいて下さい。防滴性能が維持できなくなり、故障の原因になります。

# 5 . 収録設定

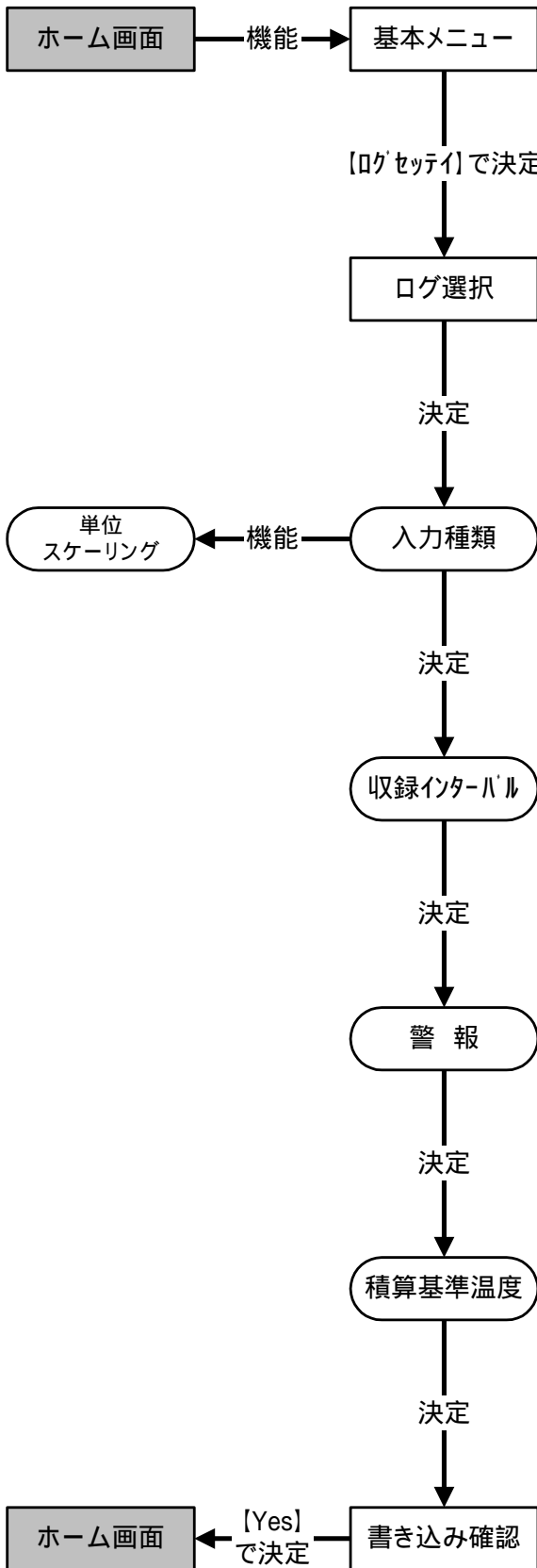

```

    ログセッテイ
    ログセッテイ
    ログセッテイ
    ログセッテイ
    ログセッテイ
  
```

、 でカーソル

```

    ログセッテイ
    01 03121230
    02 03121234
    ログセッテイ
    04
    05
  
```

、 でカーソル

```

    ニュウリョク
    K
    K
    K
    U 0.000 / 5.000
    <>のゴウ キリウ+カノイズカール
  
```

< >でカーソル  
10キーで入力  
、 で項目移動

```

    インターバル
    00h01m00s
    !00h00m01 24h00m00
  
```

< >でカーソル  
10キーで入力  
、 で項目移動

```

    アラーム
    -200.0 1370.0
    -200.0 1370.0
    -200.0 1370.0
    -200.0 1370.0
    <+/-キリカエ
  
```

< >でカーソル  
10キーで入力  
、 で項目移動

```

    セキサンキンギョウ
    000.0°C K
    000.0°C K
    000.0°C K
    000.0°C K
    <+/-キリカエ
  
```

< >でカーソル  
10キーで入力  
、 で項目移動

```

    ログセッテイ カキコミ?
    N O
  
```

< >でカーソル

# 6 . 収録 (ログモード)

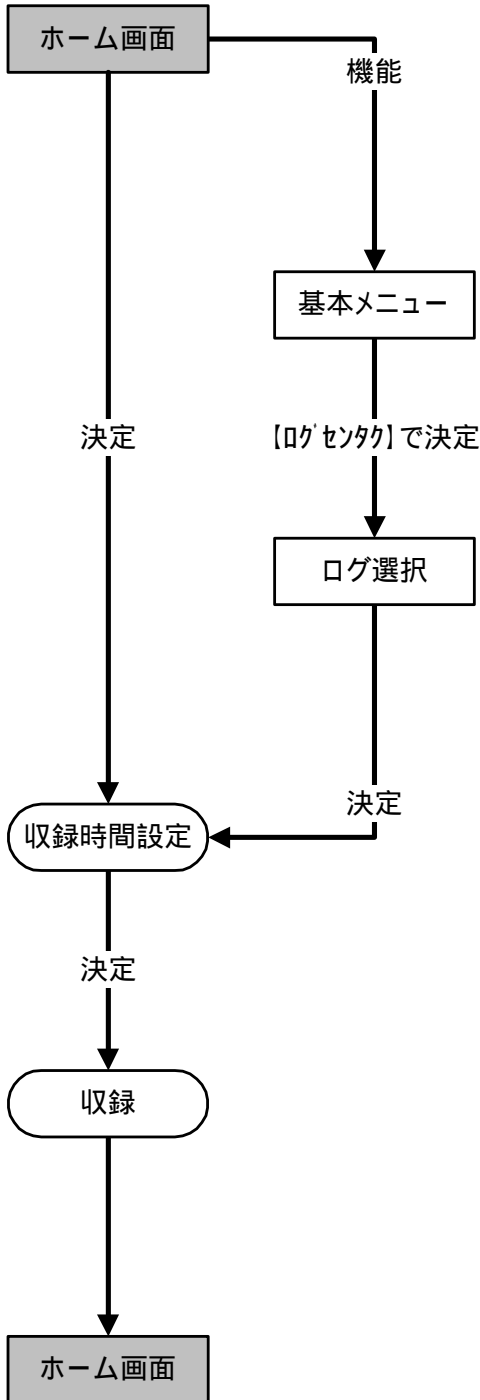

、 でカーソル

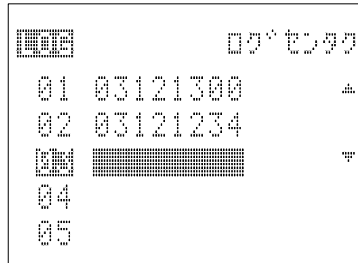

、 でカーソル

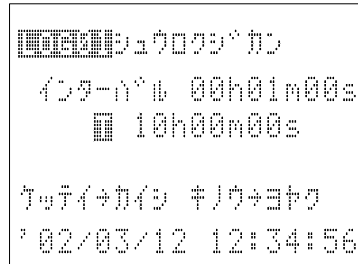

< >でカーソル  
10キーで入力

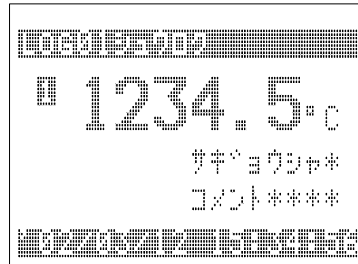

# (タグモード)

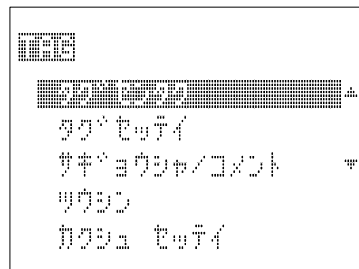
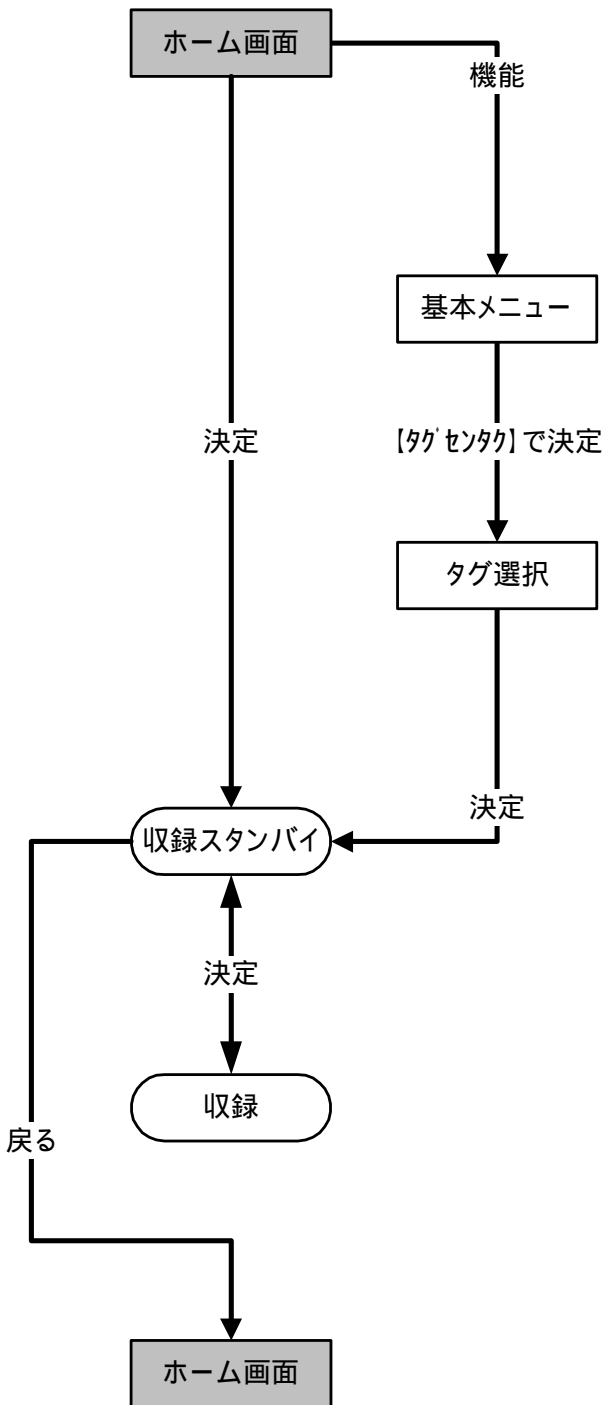

、 でカーソル

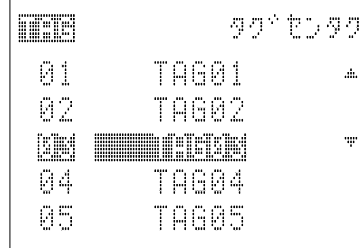

、 でカーソル

