

制御盤

外形図

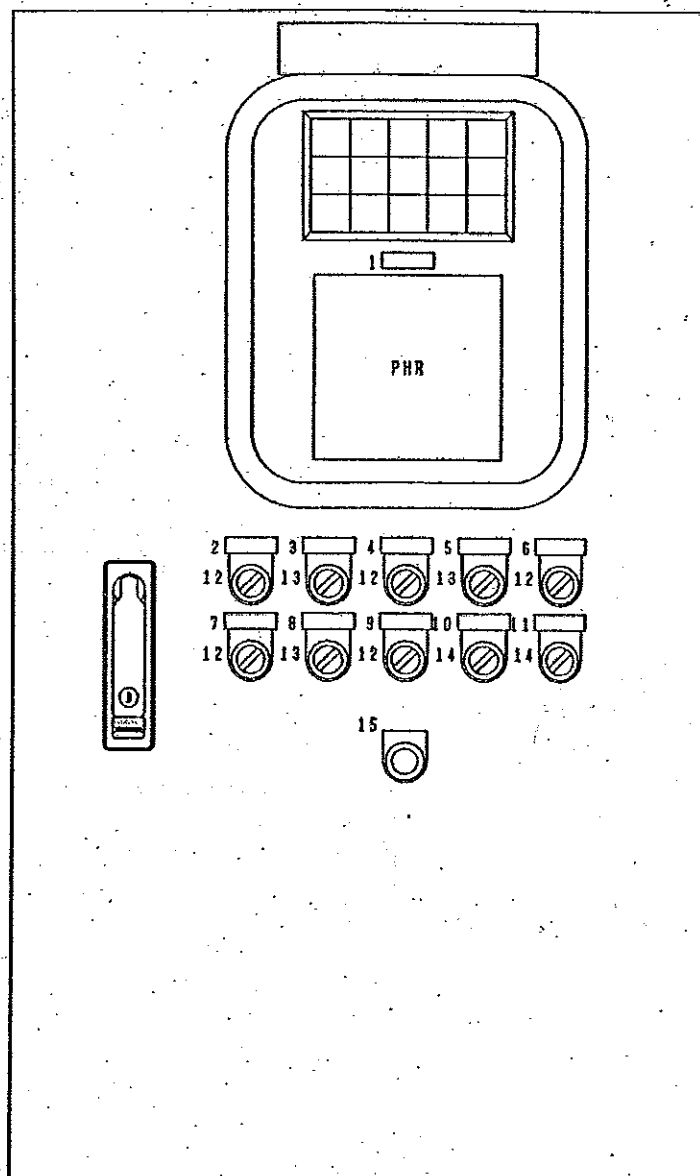

No.	名称	No.	名称
1	pH記録計	9	排泥ポンプ
2	原水ポンプ	10	炭酸ガス注入電磁弁
3	炭酸ガス圧力調整器	11	排泥弁
4	PAC注入ポンプ	12	手動-切-自動
5	高分子溶解槽攪拌機	13	切-入
6	高分子注入ポンプ	14	開-閉-自動
7	造粒槽攪拌機	15	リセット
8	レーキ		

内部配置図

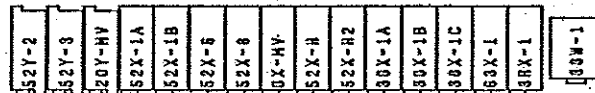
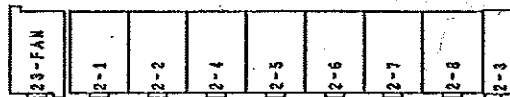
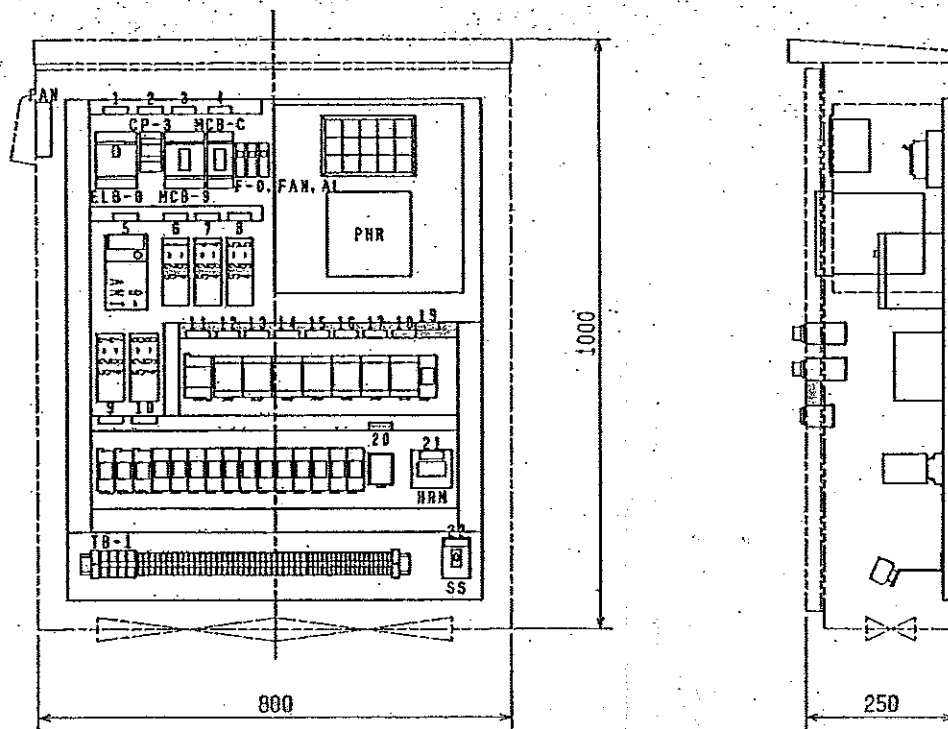

No	シケス記号	名称	No	シケス記号	名称
1	ELB-0	主幹	12	2-1	原水ポンプ停止後遅延
2	CP-3	PAC注入ポンプ	13	2-2	排泥待ち
3	MCB-9	予備	14	2-4	排泥時間
4	MCB-C	制御電源	15	2-5	排泥サイクル
5	INV-6	造粒槽攪拌機	16	2-6	遅延
6	52-1	原水ポンプ	17	2-7	炭酸ガス注入時間
7	52-4	高分子溶解槽攪拌機	18	2-8	pH異常
8	52-5	高分子注入ポンプ	19	2-3	炭酸ガス圧力調整器予熱時間
9	52-7	レーキ	20	33W-1	原水槽 水位
10	52-8	排泥ポンプ	21	HRM	原水ポンプ稼働時間
11	23-FAN	ファン	22	SS	記録計 手動-自動

端子配列図

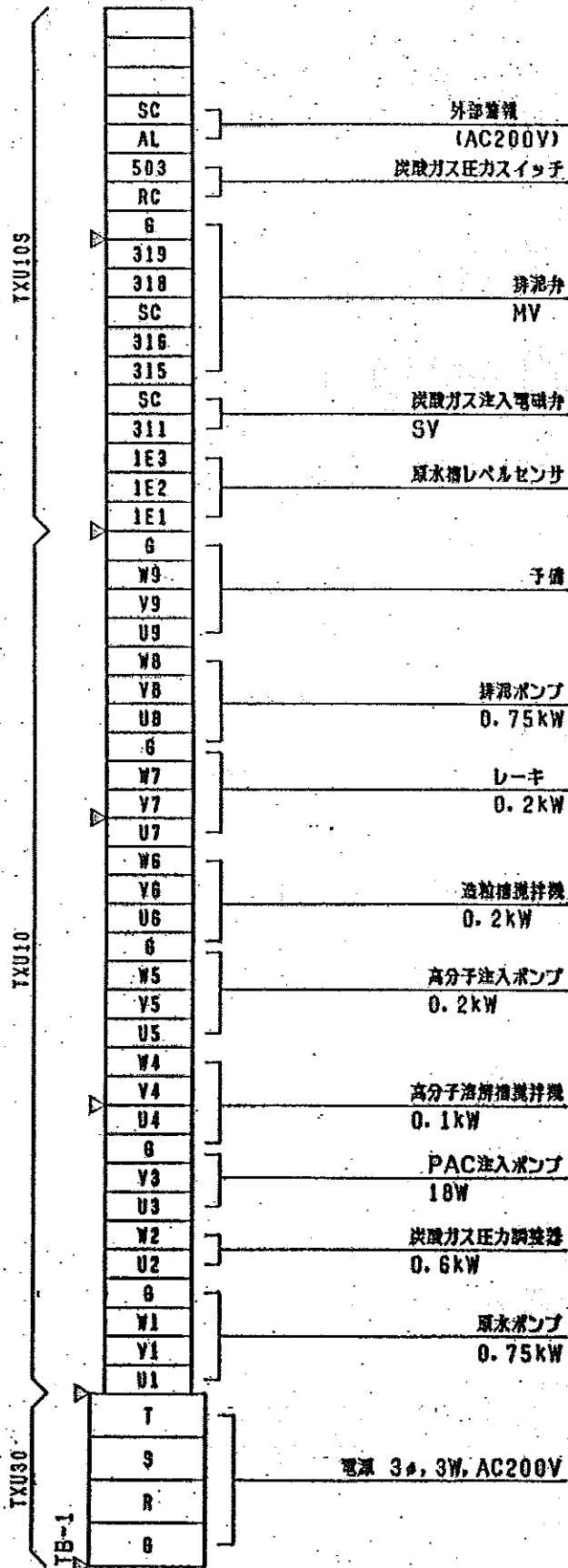

主回路図

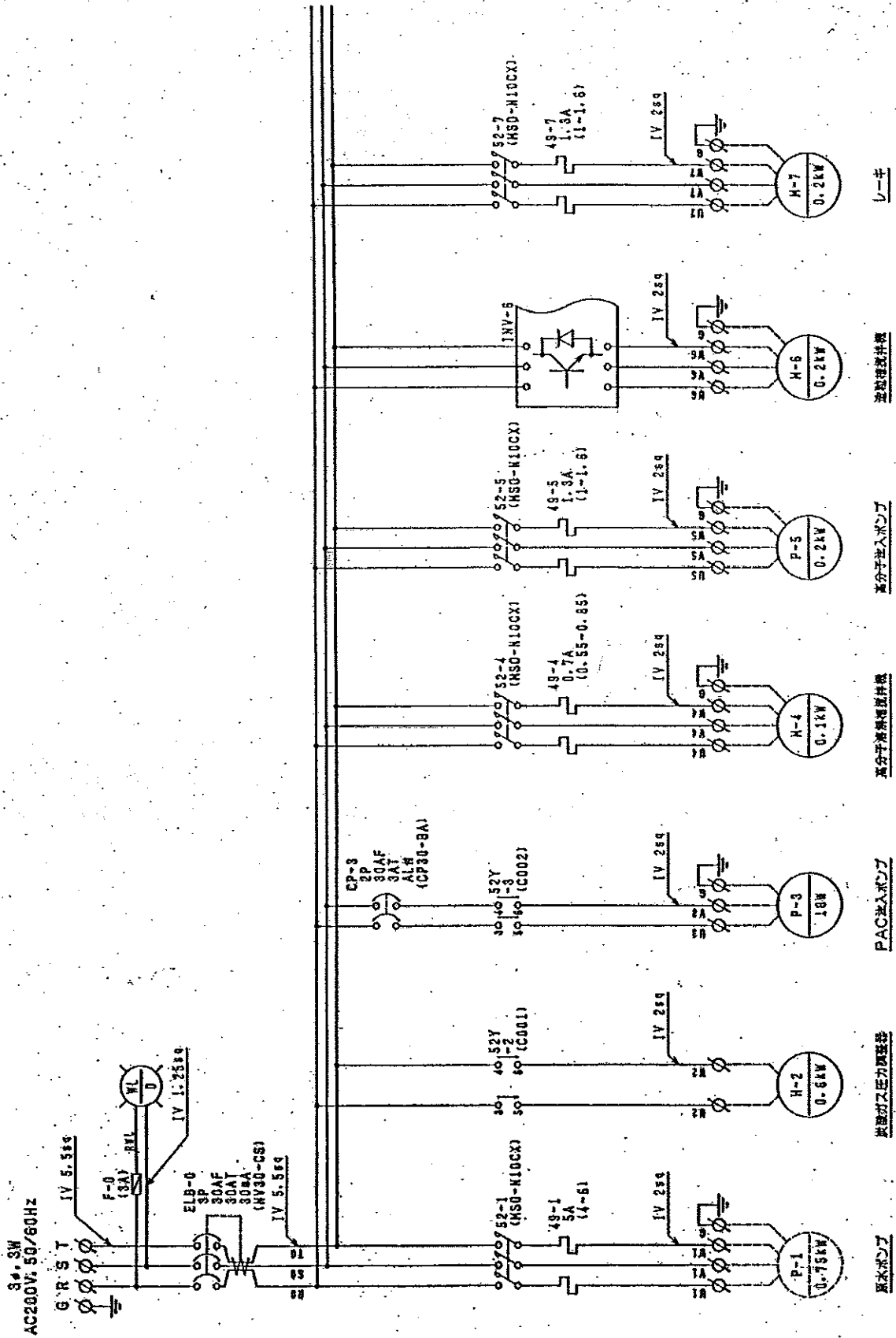

主回路図

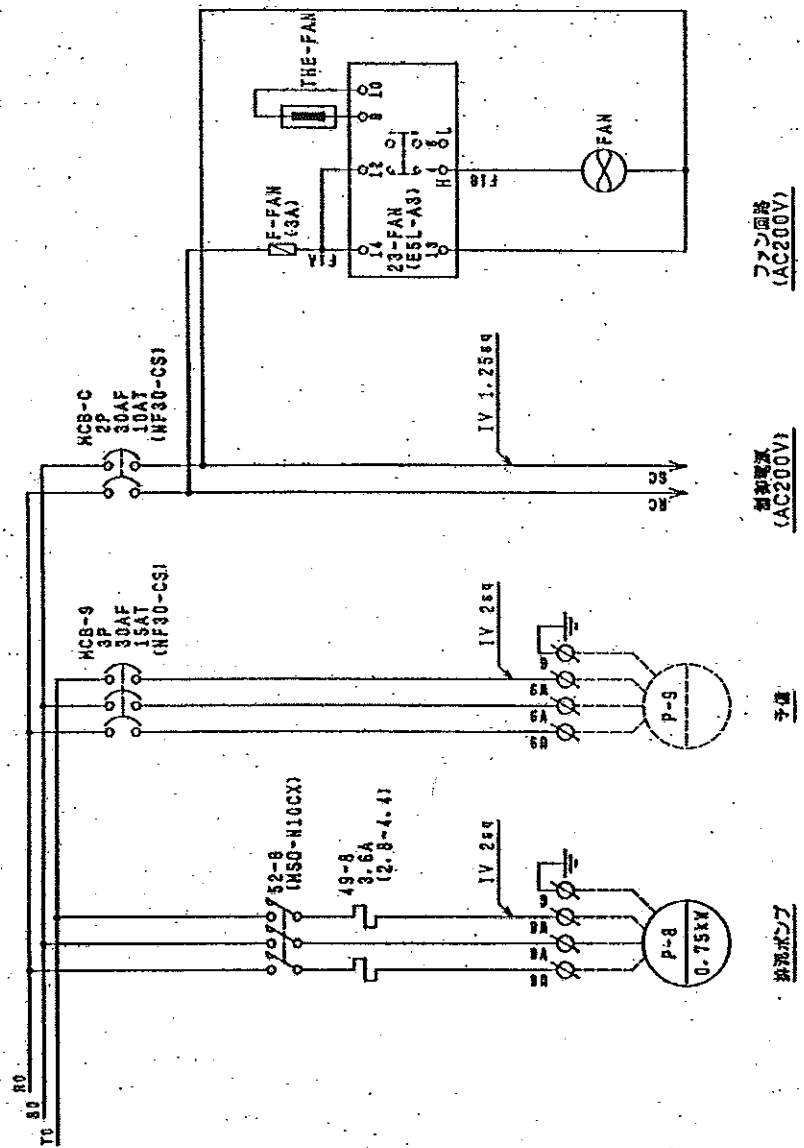

制御回路図

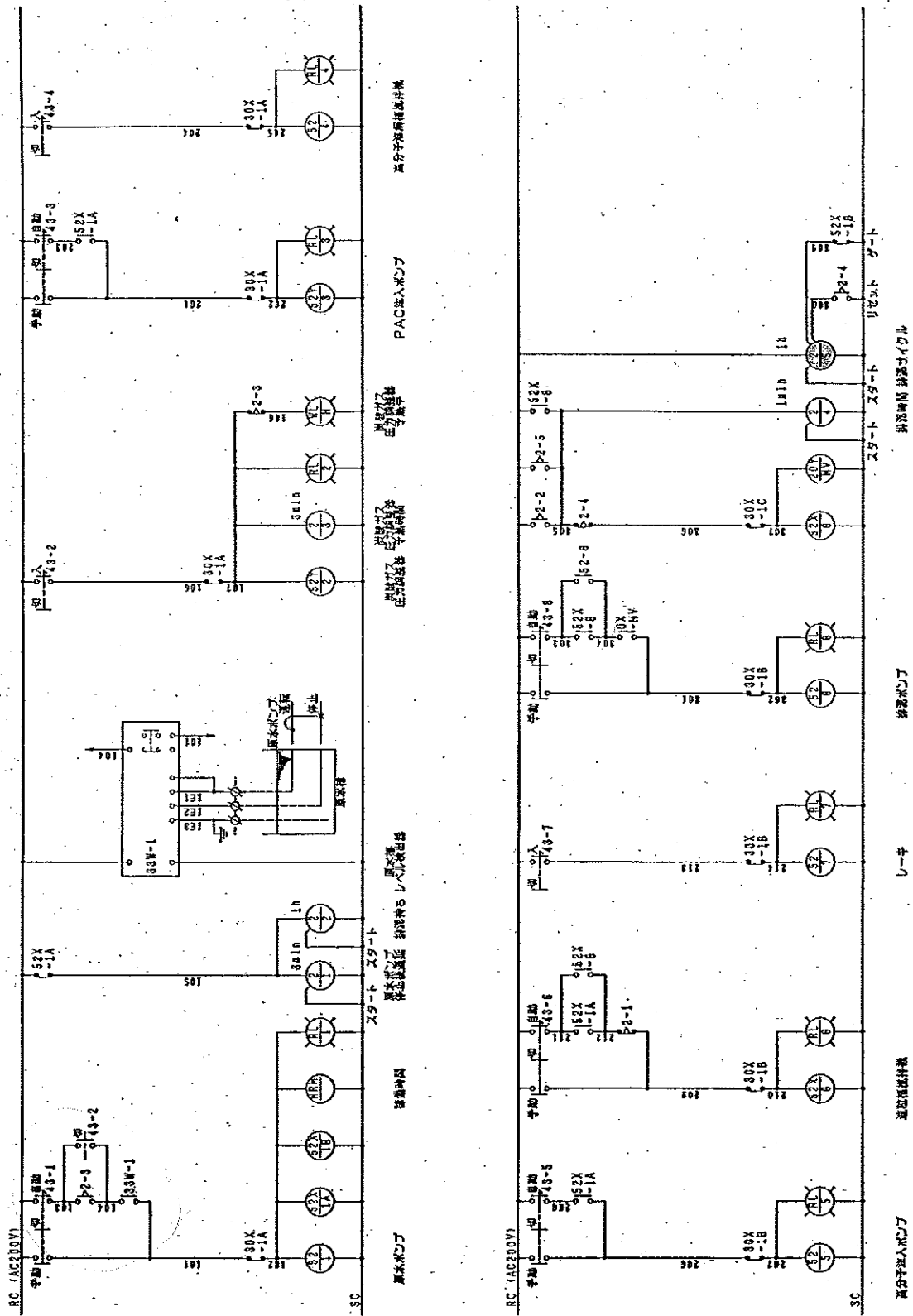

制御回路図

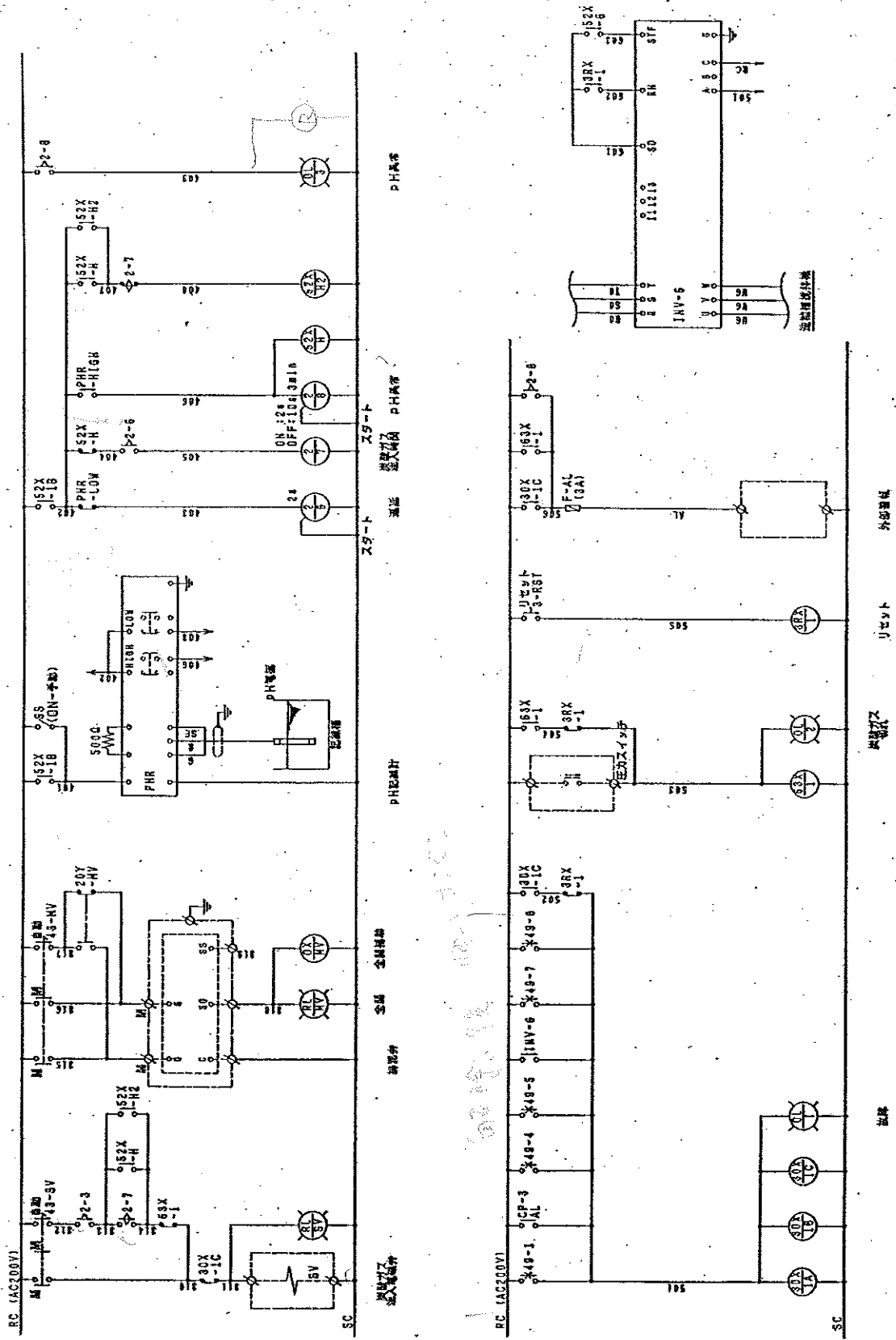

部品明細表

記号	型式	メーカー	数量	備考
ELB-0	NV90-CS TCS-03CS3		1	3P/30AF/30AT/30mA 小形端子方式-
MCB-9	NF30-CS TCS-03CS3		1	3P/30AF/15AT 小形端子方式-
MCB-C	NF30-CS TCS-03CS2		1	2P/30AF/10AT 小形端子方式-
CP-3	CP30-BA2PI-H3A TC2-CP	三菱電機	1	2P/30AF/3AT/AL付 小形端子方式-
52-1/49-1			1	AC200V, 呼び5A(4-6)
52-8/49-8			1	AC200V, 呼び3.6A(2.5-4.4)
52-5/7/49-5.7	MS0-N10CX		2	AC200V, 呼び1.3A(1-1.6)
52-4/49-4			1	AC200V, 呼び0.7A(0.55-0.85)
INV-6	FR-S520-0.2K		1	AC200V, 0.2kW
WL-0, H	SLC30N -0305-TS2FB -W(2), A(3), R(10)		1	AC200V, 自然冷却 6.3V, 1W球 (LS-6) 光電部保護 SLC30-VL3
43-1, 3, 5, 6, 8	ASS320N	和成電機	5	手動一切-自動
43-2	ASS211N		1	1階-1階-自動
43-4, 7	ASS310N		1	1階-入
43-MV	ASS33SN-248		2	1階-入
3-RST	ABS111N-Y		1	1階-1階-自動 1リセット(黄)
52X-1A, 1B, 6, 8, H, H2			12	AC200V, ソケット PYF14A 器具 PYC-A1
0X-MV	MY4N		3	AC200V, ソケット PTF08A 器具 PYC-A1
30X-1A, 1B, 1C			1	AC200V, ソケット P2CF-09
63X-1			6	AC200V, ソケット P2CF-11
3RX-1			1	AC200V, ソケット PYF14A 器具 Y92H-3
52Y-2, 3	LY2N		1	AC200V, ソケット PE113A
20Y-MV	H3CR-FBN H3CR-A	アムロ	1	AC200V, ソケット PTF14A 既装品 0~+50C
2-7				
2-1, 2, 4, 5, 6, 8	H3Y-4	10m1n		
2-3				
33W-1	61F-6P-N			
23-FAN	E5L-A3			

記号	型式	メーカー	数量	備考
PHR	EPR-4AC	富士化学計測	1	AC200V, 7.5VA, PH相流調器配線計
SS	WD1021	松下電工	1	1.5A, 半導, ON-OFF
HRM	TH832	三菱電機	1	1.200V, 1.5W
F-0, FAN, AL	FHC-15N	三菱製作所	3	3A, 消磁器入D, ネオンランプ付
TB-1	TXU30 TXU10 TXU10S	春日電機	4 30 18	1.65φ(50A) 3.5~8sq 0.25φ(20A) 0.75~2sq 0.25φ(20A) 0.75~2sq
ハンドホ	A-481-4-1	タキサン	1	ロッド棒仕様, 子-HR200
FAN	RD45-092 GSLP-0 LP-0	日東工業	1 1 1	AC200V, 92角 フード付内形ルーバ-, 92角用 ルーバ-, φ75
予備品	LS-6 QR-55 GFN-3A	和成電機 三菱製作所	2 1 2	白熱球 (6.3V, 1W球) ランプ交換工具 3A, 消磁器入り, ガラス管